

Breedte:	Max. 4000 mm
Diepte:	Max. 3979 mm
Doorloophoogte (1):	Max. 2800 mm
Totale hoogte (1+2):	Doorloophoogte + 160,5 mm
Rotatiehoogte (1+2+3):	Doorloophoogte + 160,5 mm + 54,5 mm

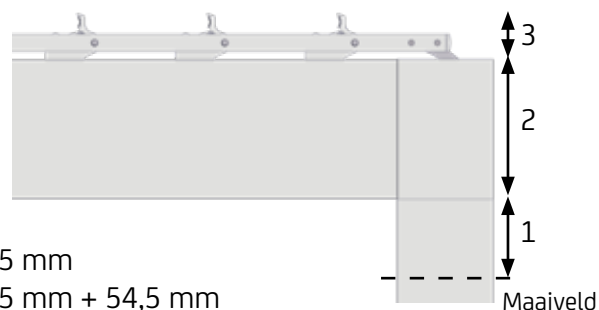

### Vaste dieptematen

10 lamellen: 1729 mm	16 lamellen: 2629 mm	21 lamellen: 3379 mm
11 lamellen: 1879 mm	17 lamellen: 2779 mm	22 lamellen: 3529 mm
12 lamellen: 2029 mm	18 lamellen: 2929 mm	23 lamellen: 3679 mm
13 lamellen: 2179 mm	19 lamellen: 3079 mm	24 lamellen: 3829 mm
14 lamellen: 2329 mm	20 lamellen: 3229 mm	25 lamellen: 3979 mm
15 lamellen: 2479 mm		



\* De lamellen van de Altera zijn bij iedere montagemogelijkheid in, zowel de breedte als de diepte, te monteren voor optimale zonwering/regulering.

# = Artikel wordt uitverkocht. Speciale bestelling eventueel mogelijk.



Artikelnummer	Omschrijving	Uitvoering	Lengte in m <sup>2</sup> Verp. eenh.
---------------	--------------	------------	---

### Basisonderdelen

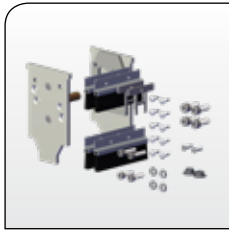

4409 196-068 Onderdelenset motor- en lagerzijde (incl. bevestigingsmateriaal)



4409 160-068 Aandrijfbeugelset

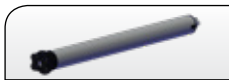

4000 645-000 Motor Altera 44NM 4RPM met zwarte kabel 5 m (Geiger)



4000 647-000 Adapter motor Altera voor buis 63



4000 648-068 Meenemer motor Altera voor buis 63



4452 225-068 Kunststof lagerprop 63 inclusief lager met verhoogde binnenring

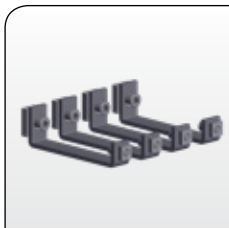

4409 169-068 Beugelset (4 stuks) voor bevestiging van eindprofiel NIET motorzijde

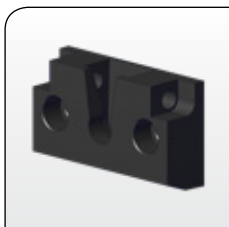

4409 150-905 Kunststof lamelhouder Zwart



4217 185-000 Rvs inbusbout M6 x 16 mm CK  
(voor bevestiging lamelhouder op bevestigingsstrip)

50

# = Artikel wordt uitverkocht. Speciale bestelling eventueel mogelijk.

Artikelnummer	Omschrijving	Uitvoering	Lengte in m <sup>2</sup> Verp. eenh.
4000 243-000	Rvs spanstift 34 x 6 mm voor borging lamel in lamelhouder		50
4409 190-000	Rvs laagbolkopschroef M8 x 20 mm (voor bevestiging afdekplaat lamel aan aandrijfstang)		100
4409 171-000	Kunststof ring 14 x 8,3 x 3 mm (voor bevestiging afdekplaat lamel aan aandrijfstang)	Wit	
4409 174-905	Kunststof afstandsbus (voor bevestiging afdekplaat lamel aan aandrijfstang)	Zwart	
4210 142-000	Rvs zelftapper 4,2 x 32 mm VK/KK (voor bevestiging afdekplaat aan de lamel)		100
4217 280-000	Rvs inbusstelschroef M8 x 50 mm (voor bevestiging liggers aan hoekverbinders)		50
4000 226-000	Rvs moer M8 (voor bevestiging liggers aan hoekverbinders)		50
4410 400-000	Rvs inbusbout M8 x 30 mm CK (voor bevestiging staanders aan hoekverbinders)		50
4452 093-000	Rvs revet M8 (voor bevestiging liggers en staanders aan hoekverbinders)		100
4600 392-000	Zelfborende schroef 4,2 x 25 mm CK/KK AISI-410 (voor bevestiging eindprofielen aan liggers en afdekkap motorzijde)		100

# = Artikel wordt uitverkocht. Speciale bestelling eventueel mogelijk.



Artikelnummer	Omschrijving	Uitvoering	Lengte in m <sup>2</sup> Verp. eenh.
---------------	--------------	------------	---

### Basisonderdelen kleurafhankelijk

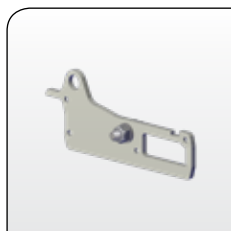

4409 141-090	Afdekplaat lamel links	Onbewerkt	
4409 141-006	Idem	RAL 9010 zuiver wit	
4409 141-755	Idem (* = structuurlak)	RAL 7016 antracietgrijs*	

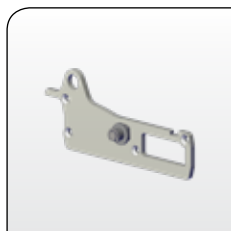

4409 143-090	Afdekplaat lamel rechts	Onbewerkt	
4409 143-006	Idem	RAL 9010 zuiver wit	
4409 143-755	Idem (* = structuurlak)	RAL 7016 antracietgrijs*	

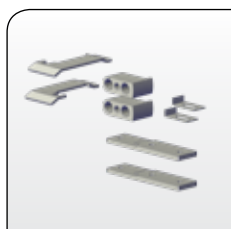

4409 198-090	Onderdelenset Altera bestaande uit: 2 x Opvulblokken aandrijfbeugel 2 x Opvulplaat motor/lagersteun 2 x Afdekplaat aandrijfstang 2 x Sluitplaat afdekkap 1x links en 1x rechts	Onbewerkt	
4409 198-006	Idem	RAL 9010 zuiver wit	
4409 198-755	Idem (* = structuurlak)	RAL 7016 antracietgrijs*	

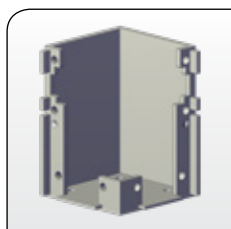

4409 130-090	Alu hoekverbinder voor staander en liggers ZONDER waterafvoer	Onbewerkt	
4409 130-006	Idem	RAL 9010 zuiver wit	
4409 130-755	Idem (* = structuurlak)	RAL 7016 antracietgrijs*	

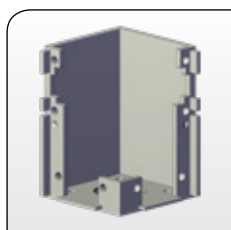

4409 132-090	Alu hoekverbinder voor staander en liggers MET waterafvoer	Onbewerkt	
4409 132-006	Idem	RAL 9010 zuiver wit	
4409 132-755	Idem (* = structuurlak)	RAL 7016 antracietgrijs*	

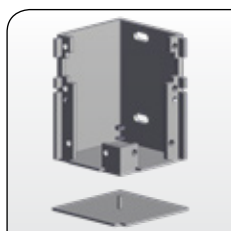

4409 135-090	Alu hoekverbinder muurbevestiging met afdekplaat, links ZONDER waterafvoer	Onbewerkt	
4409 135-006	Idem	RAL 9010 zuiver wit	
4409 135-755	Idem (* = structuurlak)	RAL 7016 antracietgrijs*	

# = Artikel wordt uitverkocht. Speciale bestelling eventueel mogelijk.

Artikelnummer	Omschrijving	Uitvoering	Lengte in m <sup>2</sup> Verp. eenh.
4409 137-090	Alu hoekverbinder muurbevestiging met afdekplaat, rechts ZONDER waterafvoer	Onbewerkt	
4409 137-006	Idem	RAL 9010 zuiver wit	
4409 137-755	Idem (* = structuurlak)	RAL 7016 antracietgrijs*	

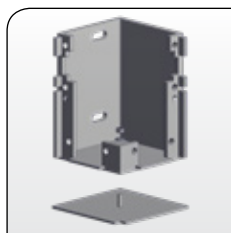

Alle aluminium verbinders voor gekoppelde Altera zie bladzijde 12.

### Basis lengtemateriaal



6253 011-000	Stalen buis 63 x 0,9 mm	Sendz. verzinkt	3,91
6253 005-000	Idem	Sendz. verzinkt	6,0
6253 006-000	Idem	Sendz. verzinkt	7,0
6253 007-000	Idem	Sendz. verzinkt	7,5



4409 181-001	Bevestigingsstrip voor lamelhouders	Technisch zilver	3,84
--------------	-------------------------------------	------------------	------



4409 201-000	Rubber afsluiting voor lamellen (rol 110 m is voldoende voor Altera met 25 lamellen)		110
4409 203-000	Rubber afsluiting voor lamellen		300

# = Artikel wordt uitverkocht. Speciale bestelling eventueel mogelijk.



Artikelnummer	Omschrijving	Uitvoering	Lengte in m <sup>2</sup> Verp. eenh.
---------------	--------------	------------	---

### Basis lengtemateriaal kleurafhankelijk

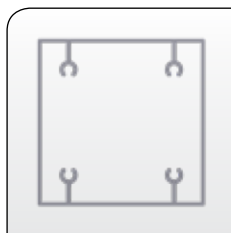

6300 055-000	Staander	Onbewerkt	6,0
6300 056-000	Idem	Onbewerkt	6,5
6300 055-006	Idem	RAL 9010 zuiver wit	6,0
6300 056-006	Idem	RAL 9010 zuiver wit	6,5
6300 055-755	Idem (* = structuurlak)	RAL 7016 antracietgrijs*	6,0
6300 056-755	Idem (* = structuurlak)	RAL 7016 antracietgrijs*	6,5

Lengte 6 meter wordt indien uitverkocht vervangen door lengte 5,7 m.

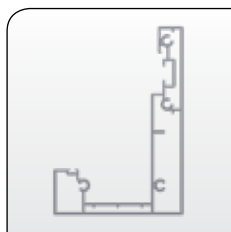

6300 062-000	Ligger	Onbewerkt	3,9
6300 062-006	Idem	RAL 9010 zuiver wit	3,9
6300 062-755	Idem (* = structuurlak)	RAL 7016 antracietgrijs*	3,9



6300 072-000	Eindprofiel motorzijde	Onbewerkt	4,05
6300 072-006	Idem	RAL 9010 zuiver wit	4,05
6300 072-755	Idem (* = structuurlak)	RAL 7016 antracietgrijs*	4,05

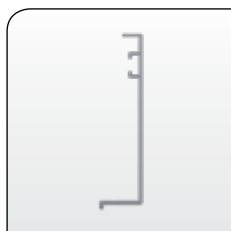

6300 102-000	Eindprofiel niet motorzijde	Onbewerkt	4,05
6300 102-006	Idem	RAL 9010 zuiver wit	4,05
6300 102-755	Idem (* = structuurlak)	RAL 7016 antracietgrijs*	4,05

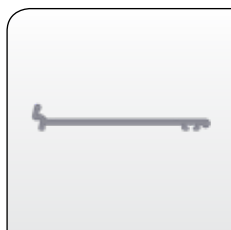

6295 980-000	Afdekkap motorzijde	Onbewerkt	4,0
6295 984-000	Idem	Onbewerkt	5,0
6295 988-000	Idem	Onbewerkt	6,0
6295 980-006	Afdekkap motorzijde	RAL 9010 zuiver wit	4,0
6295 984-006	Idem	RAL 9010 zuiver wit	5,0
6295 988-006	Idem	RAL 9010 zuiver wit	6,0
6295 980-755	Afdekkap motorzijde (* = structuurlak)	RAL 7016 antracietgrijs*	4,0
6295 984-755	Idem	RAL 7016 antracietgrijs*	5,0
6295 988-755	Idem	RAL 7016 antracietgrijs*	6,0

# = Artikel wordt uitverkocht. Speciale bestelling eventueel mogelijk.







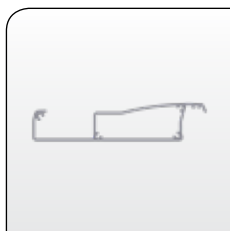



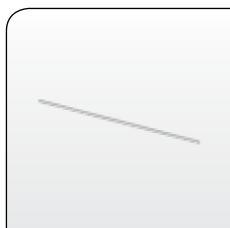

Artikelnummer	Omschrijving	Uitvoering	Lengte in m <sup>2</sup> Verp. eenh.
6300 082-000	Lamel	Onbewerkt	4,02
6300 082-951	Idem	RAL 9010 zuiver wit MAT	4,02
6300 082-755	Idem (* = structuurlak)	RAL 7016 antracietgrijs*	4,02

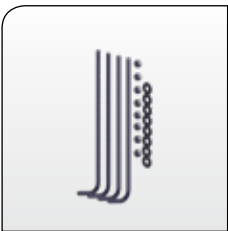
**Op bestelling is de lamel ook leverbaar in RAL 9010 met een standaard glans (idem als de staanders en liggers).  
Het artikelnummer is dan 6300 082-006.**



4409 179-090	Aandrijfstang lamellen	Onbewerkt	3,73
4409 179-006	Idem	RAL 9010 zuiver wit	3,73
4409 179-755	Idem (* = structuurlak)	RAL 7016 antracietgrijs*	3,73



Artikelnummer	Omschrijving	Uitvoering	Lengte in m <sup>2</sup> Verp. eenh.
	4217 240-000 Machinetap M8, voor tappen draad in staander en ligger		
	4409 233-000 Alu positioneerplaat voor draadeinden gebogen 4409 193-068		
	4409 193-068 Set van 4 gebogen draadeinden met bevestigingsmateriaal (voor bevestiging voetplaten (4409 189/184/185) aan betonnen fundering)		
	4409 189-000 Stalen voetplaat staander (voor vrijstaande montage en evt. ook voor muurmontage)	Verzinkt	
	4217 077-000 Rvs tapbout M8 x 30 mm (voor bevestiging onderzijde voetplaat 4409 189 aan staander)		100
	4210 931-000 Rvs tapbout M8 x 16 mm (voor bevestiging staander aan opstaande lippen voetplaat 4409 189)		100
	4452 093-000 Rvs revet M8		100
	4409 220-000 Boormal t.b.v. voetplaat 4409 189		
	4409 184-090 Alu voetplaat staander. Alleen geschikt voor bevestiging staander bij muurmontage	Onbewerkt	
	4409 184-006 Idem	RAL 9010 zuiver wit	
	4409 184-755 Idem (* = structuurlak)	RAL 7016 antracietgrijs*	
	4409 185-090 Alu voetplaat staanders. Alleen geschikt voor bevestiging staanders in hoek of tegen wand bij muurmontage	Onbewerkt	
	4409 185-006 Idem	RAL 9010 zuiver wit	
	4409 185-755 Idem (* = structuurlak)	RAL 7016 antracietgrijs*	
	4210 063-000 Rvs inbusbout VK M8 x 30 mm (voor bevestiging voetplaat 4409 184 of 4409 185 aan staander)		50

# = Artikel wordt uitverkocht. Speciale bestelling eventueel mogelijk.

	Artikelnummer	Omschrijving	Uitvoering	Lengte in m <sup>2</sup> Verp. eenh.
	4409 208-068	Pvc kraagstuk 50 mm		
	4409 225-000	Dubbele lijmmof 50 mm. (voor bevestiging kraagstuk aan pvc-buis 50)	Grijs	
	4409 229-000	Pvc-buis 50 mm		4,0
	4409 228-000	Pvc knie 50 mm 90° mof-spie Bij waterafvoer door zijkant staander	Grijs	
	4409 230-068	Pvc ring zwart voor bevestiging pvc knie 4409-228-000 aan staander (incl. bevestigingsmateriaal)		
	4409 202-000	Rvs afwerkplaatje waterafvoer t.b.v. uitsparing in staander (voor waterafvoer bij muurmontage in combinatie met voetplaat 4409 184 of 4409 185. Benodigde zelfborende schroeven zitten in set 4409 196 (blz. 4))		
	4409 210-000	Rvs bladvanger voor hoekverbinder en verbinder voor gekoppelde Altera MET waterafvoer		

# = Artikel wordt uitverkocht. Speciale bestelling eventueel mogelijk.



Artikelnummer	Omschrijving	Uitvoering	Lengte in m <sup>2</sup> Verp. eenh.
7700 306-000	Zelfborende boorschroef 4,2 x 13 mm AISI410 (voor bevestiging bladvanger)		100



**Indien doorloophoogte lager is dan 250 cm, onderstaande hoeklijn plaatsen als knelbeveiliging aan de zijdes waar de aandrijfstang zit of volledig rondom.**

1203 270-000	Hoekprofiel 30 x 20 x 2 mm	Onbewerkt	6,0
1203 270-006	Idem	RAL 9010 zuiver wit	6,0
1203 270-755	Idem (* = structuurlak)	RAL 7016 antracietgrijs*	6,0

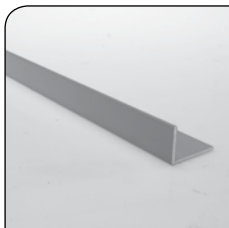

### Onderdelen voor gekoppelde uitvoering

4409 127-090	Alu hoekverbinder voor gekoppelde Altera met afdekplaten ZONDER waterafvoer, incl. bevestigingsmateriaal	Onbewerkt
4409 127-006	Idem	RAL 9010 zuiver wit
4409 127-755	Idem (* = structuurlak)	RAL 7016 antracietgrijs*

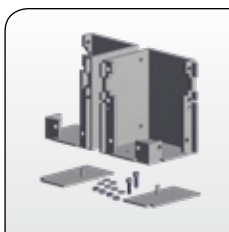

4409 126-090	Alu hoekverbinder voor gekoppelde Altera met afdekplaten MET waterafvoer, incl. bevestigingsmateriaal	Onbewerkt
4409 126-006	Idem	RAL 9010 zuiver wit
4409 126-755	Idem (* = structuurlak)	RAL 7016 antracietgrijs*

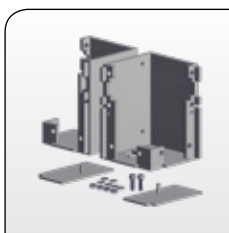

4409 213-068	Kunststof afvoerbakje met bevestigingsmateriaal (voor alu verbinder voor gekoppelde Altera met gat voor waterafvoer (4409 126-...) indien er een pvc-buis op aangesloten wordt)
--------------	--



### Elektrische opties

5755 245-000	Lasdoos 40 x 75 x 37 mm (H x B x L) IP54
--------------	--

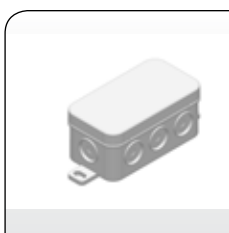

4409 218-090	Hoekprofielenset voor plaatsing en afdekking lasdoos of andere optionele elektrische artikelen (1 per unit), incl. bevestigingsmateriaal	Onbewerkt
4409 218-006	Idem	RAL 9010 zuiver wit
4409 218-755	Idem (* = structuurlak)	RAL 7016 antracietgrijs*

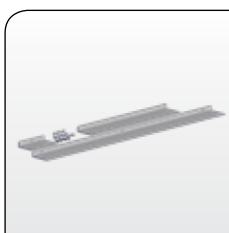

# = Artikel wordt uitverkocht. Speciale bestelling eventueel mogelijk.

Artikelnummer	Omschrijving	Uitvoering	Lengte in m <sup>2</sup> Verp. eenh.
---------------	--------------	------------	---

## Besturing

Onderstaand diverse opties voor besturing van de Altera motor.

### Somfy besturing



4001 484-000 Somfy Extern io ontvanger SLIM voor de Altera motor  
(met pergola icoon)

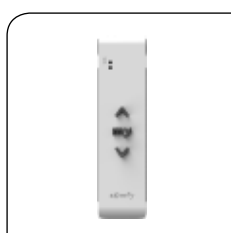

4001 631-000 Somfy Situ0 1 io



4001 635-000 Somfy Situ0 5 io



5754 105-000 Somfy Situ0 5 VAR A/M io  
(Tevens geschikt voor toekomstige led-verlichting)



4000 972-000 Somfy Connexoon io



4001 654-000 Somfy Eolis io windsensor  
(ook nodig voor aansluiting regensensor)

# = Artikel wordt uitverkocht. Speciale bestelling eventueel mogelijk.



Artikelnummer	Omschrijving	Uitvoering	Lengte in m <sup>2</sup> Verp. eenh.
---------------	--------------	------------	---



4001 343-000 Somfy Ondeis regensensor

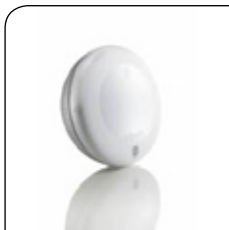

4001 655-000 Somfy Thermis io (vorstbeveiliging)

**Let op: kan niet rechtstreeks op de Somfy SLIM io ontvanger. Te gebruiken samen met de Connexoon io.**

**Voor verdere opties Somfy, zie onze catalogus Motoren & besturingen 2018.**

#### Teleco besturing



5755 247-000 Teleco besturing basisset (TVALL)



5755 242-000 Teleco regensensor



5755 244-000 Teleco zender  
(Tevens geschikt voor toekomstige led-verlichting)

**Binnenkort zullen er meer Teleco besturingen aan het assortiment toegevoegd worden.**