

Hoofdstuk 1 DE VERSCHILLENDE SYSTEMEN

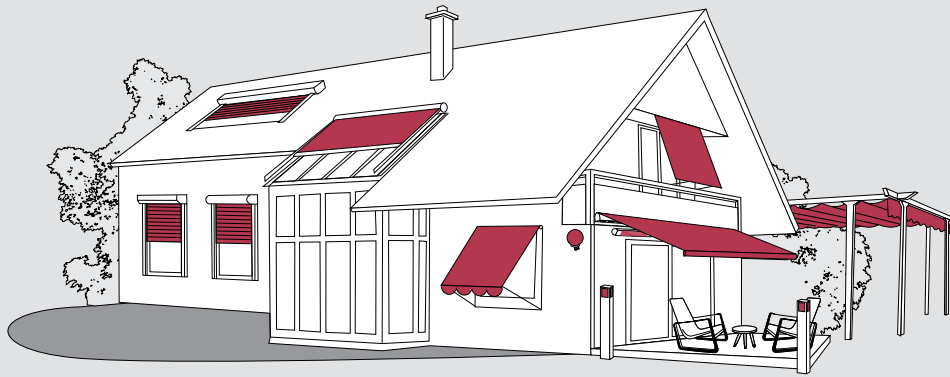

BEDRADE TECHNOLOGIE

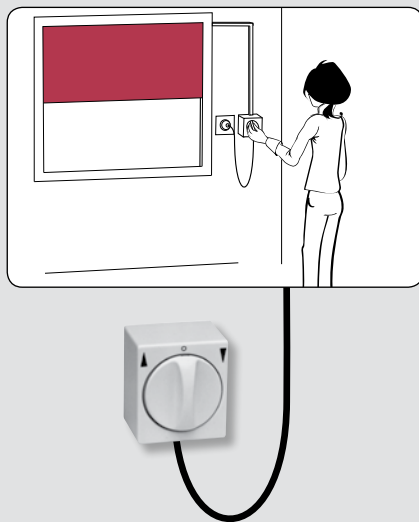

Bedrade bediening voor besturing van één of enkele ASA producten.

- Bediening per product vanaf een vast punt.
- Eenvoudige bediening met de functies omhoog, omlaag en stop.
- Volledige bedrading en kabelgootjes nodig van motor via schakelaar naar voeding.
- Uitbreiden is beperkt.

RADIO TECHNOLOGIE (Marconi)

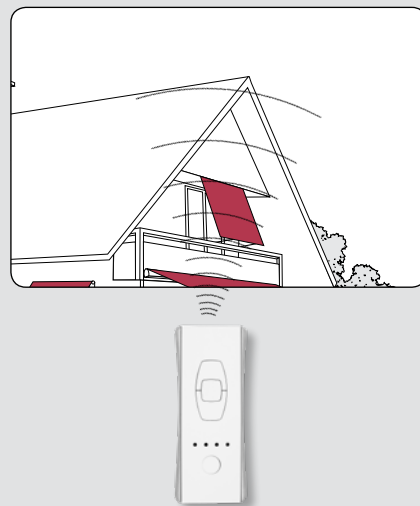

Meerkanaals afstandsbediening voor besturing van één of meerdere ASA producten.

- Vanaf elke plaats in en rondom de woning kunt u één of meerdere producten afzonderlijk of gelijktijdig omhoog en omlaag sturen of stoppen op elke gewenste positie.
- Minimale bekabeling nodig.
- Voor elk type zonweringsproduct heeft ASA een specifieke motor.
- Geschikt voor binnen- of buitenzonwering, rolluiken en garagedeuren.
- Gemakkelijk uitbreidbaar met o.a. zon- en windsensor.
- Geen terugkoppeling op de bediening.
- Niet mogelijk om uit te breiden met niet-ASA producten.
- Ontvangstbereik, 20 meter door 2 betonnen muren.



	Geslacht vanaf Ø	Knikarm	Uitval	Screen	Serre	Markies	Rolluik	pagina
Mechanische technologie								
Davinci 40 ST	40		•	•			•	6
Davinci 50 ST	50	•	•	•	•	•	•	7
Davinci 50 MO (met noodhandbediening)	50						•	8
Davinci 60 ST	60	•			•		•	9
Davinci 60 MO (met noodhandbediening)	60						•	10
Volta 50 K7	50	•	•	•	•			11
Bedrade elektronische technologie								
Volta 50 PP	50						•	12
Volta 50 PS	50						•	13
Draadloze (radio) technologie								
Marconi 50 PS	50						•	14
Marconi 40 ST	40		•	•			•	15
Marconi 50 ST	50	•	•	•	•	•	•	16
Marconi 50 K7	50	•	•	•	•			17



ASA motoren en toebehoren

ASA Davinci 40 ST

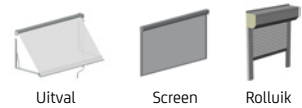

- Voedingsspanning en frequentie 230 V~ / 50 Hz.
- Beschermingsklasse IP 44 (spatwaterdicht)
- 5 Jaar garantie
- Eenvoudige installatie en afstelling
- Eindafstelling middels draaistiften
- Zeer korte motor
- Met 2,5 meter 4-aderig wit VVF snoer

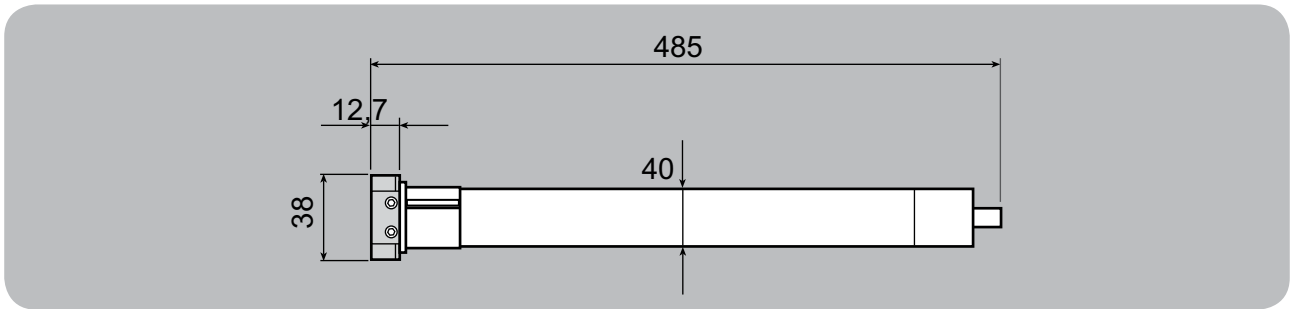







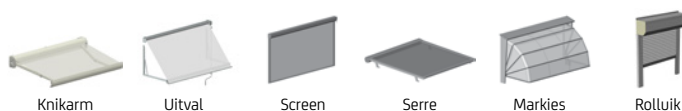

Technische gegevens Davinci 40 ST

MOTORTYPE	KOPPEL	TOERENTAL	VERMOGEN	AMPÈRE	ARTIKELNUMMER	ARTIKELNUMMER
					AVZ/ZTB	REFLEX
Davinci 40 ST 9/16	9 Nm	16	121 W	0,53 A	5710 311-000*	745 04 10-000
Davinci 40 ST 13/10	13 Nm	10	148 W	0,65 A	5710 301-000	745 04 13-000

* Op bestelling leverbaar, levertijd i.o.
 # = Artikel wordt uitverkocht. Speciale bestelling eventueel mogelijk.

ASA Davinci 50 ST



-  Voedingsspanning en frequentie 230 V~ / 50 Hz.
-  Beschermingsklasse IP 44 (spatwaterdicht)
-  5 Jaar garantie
-  Eenvoudige installatie en afstelling
-  Eindafstelling middels draaistiften
-  Grote range met verschillende koppels
-  Met 3 meter 4-aderig wit VVF snoer

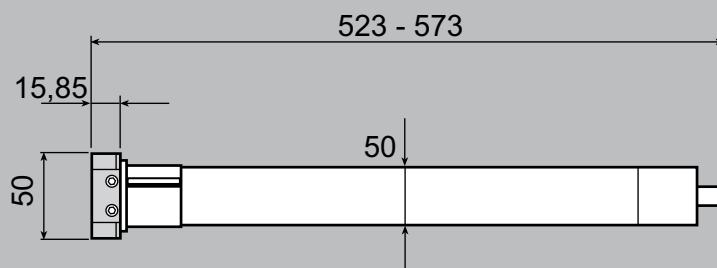

Technische gegevens Davinci 50 ST

MOTORTYPE	KOPPEL	TOERENTAL	VERMOGEN	AMPÈRE	ARTIKELNUMMER	
					AVZ/ZTB	REFLEX
Davinci 50 ST 6/17	6 Nm	17	90 W	0,39 A	5710 316-000	745 30 06-000
Davinci 50 ST 10/17	10 Nm	17	120 W	0,52 A	5710 321-000	745 30 10-000
Davinci 50 ST 15/17	15 Nm	17	140 W	0,61 A	5710 323-000	745 30 15-000
Davinci 50 ST 20/17	20 Nm	17	160 W	0,70 A	5710 324-000	745 30 20-000
Davinci 50 ST 25/17	25 Nm	17	170 W	0,74 A	5710 328-000	745 30 25-000
Davinci 50 ST 30/17	30 Nm	17	240 W	1,04 A	5710 329-000	745 30 30-000
Davinci 50 ST 40/17	40 Nm	17	240 W	1,04 A	5710 331-000	745 30 40-000
Davinci 50 ST 45/12	45 Nm	12	240 W	1,04 A	5710 332-000*	745 30 45-000
Davinci 50 ST 50/12	50 Nm	12	240 W	1,04 A	5710 334-000	745 30 50-000

* Op bestelling leverbaar, levertijd i.o.
= Artikel wordt uitverkocht. Speciale bestelling eventueel mogelijk.



ASA motoren en toebehoren

ASA Davinci 50 MO (met noodhandbediening)



- Voedingsspanning en frequentie 230 V~ / 50 Hz.
- Beschermingsklasse IP 44 (spatwaterdicht)
- 5 Jaar garantie
- Eenvoudige installatie en afstelling
- Eindafstelling middels draaistiften aan beide zijden
- Voorzien van noodhandbediening
- Met 2,5 meter 4-aderig wit VVF snoer

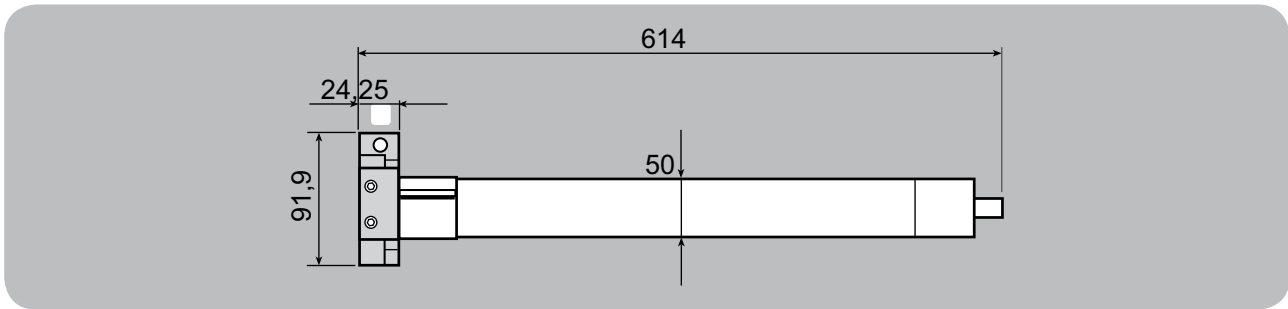
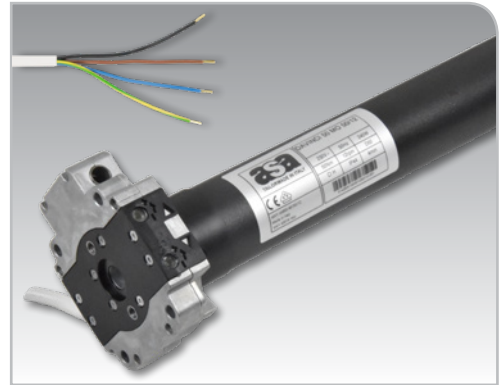

Technische gegevens Davinci 50 MO						
MOTORTYPE	KOPPEL	TOERENTAL	VERMOGEN	AMPÈRE	ARTIKELNUMMER	ARTIKELNUMMER
					AVZ/ZTB	REFLEX
Davinci 50 MO 40/17	40 Nm	17	240 W	1,04 A	-	745 14 40-000
Davinci 50 MO 50/12	50 Nm	12	240 W	1,04 A	-	745 14 50-000

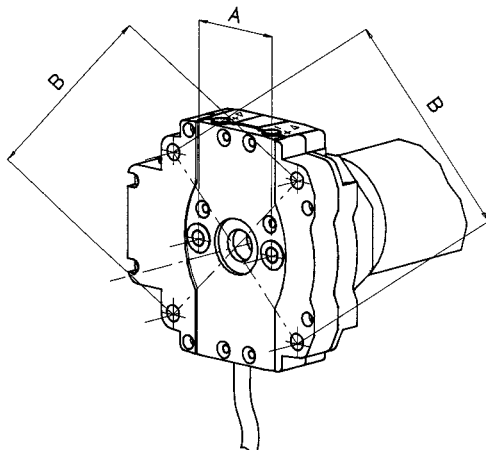

Gebruik altijd bevestigingspunten B bij deze motoren

* Op bestelling leverbaar, levertijd i.o.
= Artikel wordt uitverkocht. Speciale bestelling eventueel mogelijk.

ASA Davinci 60 ST

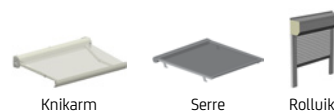

- ☞ Voedingsspanning en frequentie 230 V~ / 50 Hz.
- ☞ Beschermingsklasse IP 44 (spatwaterdicht)
- ☞ 5 Jaar garantie
- ☞ Eenvoudige installatie en afstelling
- ☞ Hoog koppel
- ☞ Eindafstelling middels draaistiften
- ☞ Met 2,5 meter 4-aderig wit VVF snoer

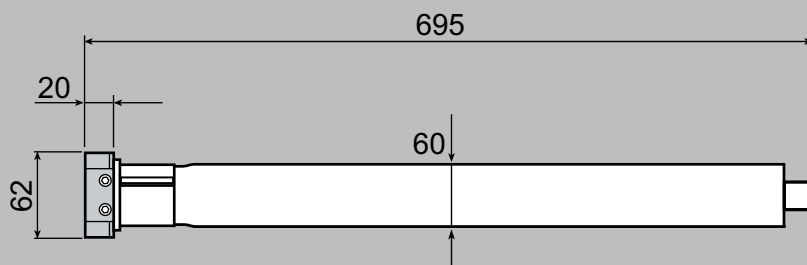

Technische gegevens Davinci 60 ST

MOTORTYPE	KOPPEL	TOERENTAL	VERMOGEN	AMPÈRE	ARTIKELNUMMER	ARTIKELNUMMER
					AVZ/ZTB	REFLEX
Davinci 60 ST 80/12	80 Nm	12	290 W	1,26 A	5710 347-000*	745 06 80-000
Davinci 60 ST 100/12	100 Nm	12	350 W	1,52 A	5710 348-000*	745 06 10-000
Davinci 60 ST 120/8	120 Nm	12	400 W	1,74 A	5710 349-000*	745 06 12-000

* Op bestelling leverbaar, levertijd i.o.
= Artikel wordt uitverkocht. Speciale bestelling eventueel mogelijk.



ASA motoren en toebehoren

ASA Davinci 60 MO (met noodhandbediening)



Rolluik

- ☞ Voedingsspanning en frequentie 230 V~ / 50 Hz.
- ☞ Beschermingsklasse IP 44 (spatwaterdicht)
- ☞ 5 Jaar garantie
- ☞ Eenvoudige installatie en afstelling
- ☞ Eindafstelling middels draaistiften aan beide zijden
- ☞ Voorzien van noodhandbediening
- ☞ Met 2,5 meter 4-aderig wit VVF snoer

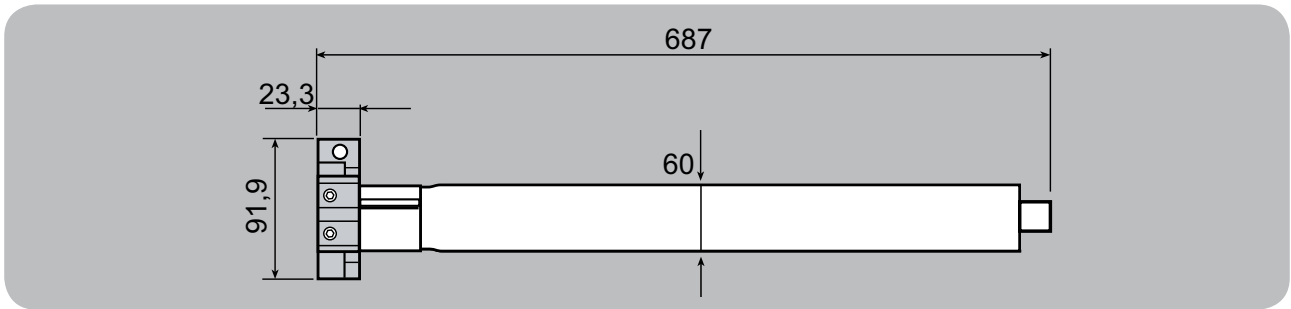
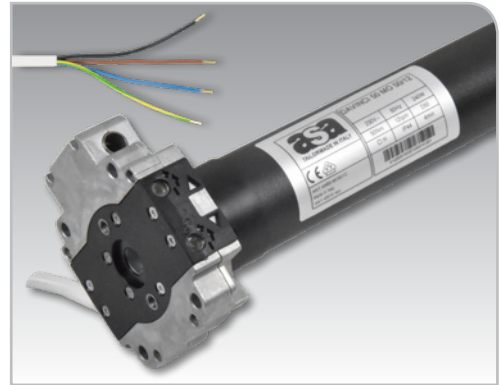

Technische gegevens Davinci 60 MO

MOTORTYPE	KOPPEL	TOERENTAL	VERMOGEN	AMPÈRE	ARTIKELNUMMER	ARTIKELNUMMER
					AVZ/ZTB	REFLEX
Davinci 60 MO 100/12	100 Nm	12	350 W	1,52 A	-	745 14 10-000

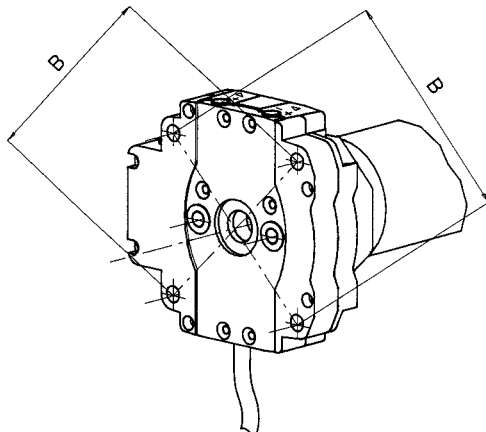

Gebruik altijd bevestigingspunten B bij deze motoren

* Op bestelling leverbaar, levertijd i.o.
= Artikel wordt uitverkocht. Speciale bestelling eventueel mogelijk.

ASA Volta 50 K7

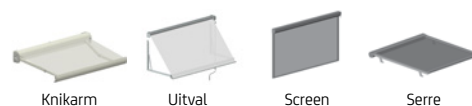

- ☞ Voedingsspanning en frequentie 230 V~ / 50 Hz.
- ☞ Beschermingsklasse IP 44 (spatwaterdicht)
- ☞ 5 Jaar garantie
- ☞ Eenvoudige installatie en afstelling via schakelaar
- ☞ Met doekrekcompensatie, voor producten met mechanische aanslag
- ☞ Kan parallel geschakeld worden
- ☞ Met 2,5 meter 4-aderig wit VVF snoer

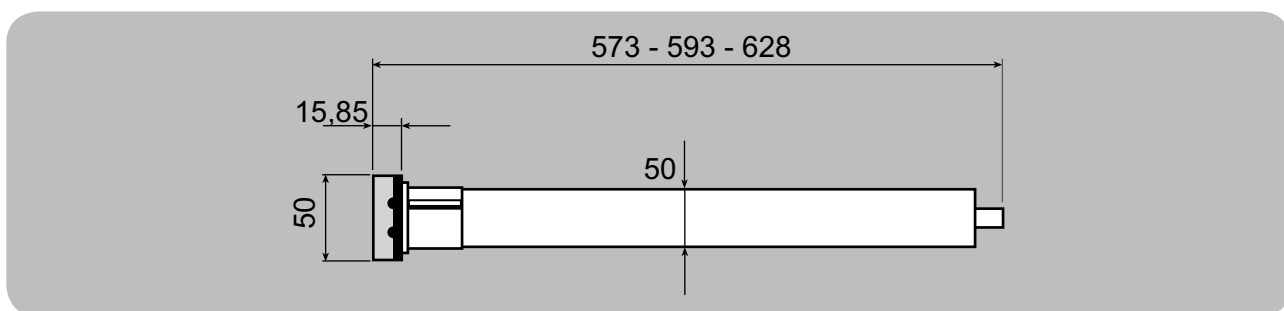

Technische gegevens Volta 50 K7

MOTORTYPE	KOPPEL	TOERENTAL	VERMOGEN	AMPÈRE	ARTIKELNUMMER	ARTIKELNUMMER
					AVZ/ZTB	REFLEX
Volta 50 K7 10/17	10 Nm	17	120 W	0,52 A	5710 377-000	-
Volta 50 K7 20/17	20 Nm	17	160 W	0,70 A	5710 379-000	-
Volta 50 K7 30/17	30 Nm	17	240 W	1,04 A	5710 381-000 *	-
Volta 50 K7 35/17	35 Nm	17	240 W	1,04 A	5710 382-000 *	-
Volta 50 K7 40/17	40 Nm	17	240 W	1,04 A	5710 383-000	-
Volta 50 K7 45/12	45 Nm	12	240 W	1,04 A	5710 384-000 *	-
Volta 50 K7 50/12	50 Nm	12	240 W	1,04 A	5710 386-000	-

* Op bestelling leverbaar, levertijd i.o.
= Artikel wordt uitverkocht. Speciale bestelling eventueel mogelijk.











ASA Volta 50 PP



Rolluik

Altijd gebruiken met anti-optil accessoires (zie blz. 68)

-  Voedingsspanning en frequentie 230 V~ / 50 Hz.
-  Beschermingsklasse IP 44 (spatwaterdicht)
-  5 Jaar garantie
-  Eenvoudige installatie en afstelling via schakelaar
-  Voor producten met mechanische aanslag
-  Kan parallel geschakeld worden
-  Met 2,5 meter 4-aderig wit VVF snoer
-  Motor is voorzien van obstakel detectie in op- en neer richting

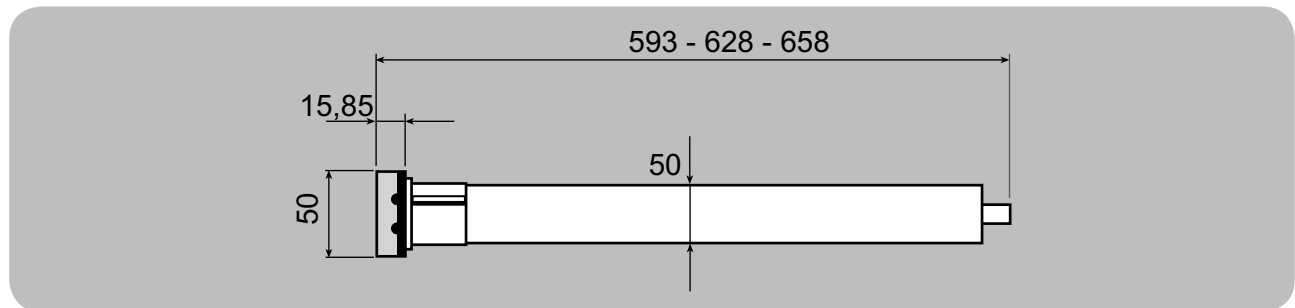
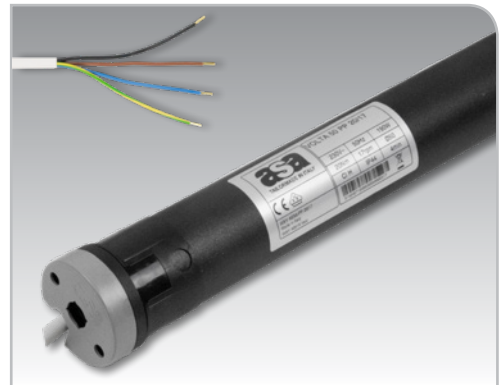

Technische gegevens Volta 50 PP

MOTORTYPE	KOPPEL	TOERENTAL	VERMOGEN	AMPÈRE	ARTIKELNUMMER	
					AVZ/ZTB	REFLEX
Volta 50 PP 6/17	6 Nm	17	90 W	0,39 A	-	745 21 06-000
Volta 50 PP 10/17	10 Nm	17	120 W	0,52 A	-	745 21 10-000
Volta 50 PP 15/17	15 Nm	17	140 W	0,61 A	-	745 21 15-000
Volta 50 PP 20/17	20 Nm	17	160 W	0,70 A	-	745 21 20-000
Volta 50 PP 30/17	30 Nm	17	240 W	1,04 A	-	745 21 30-000*
Volta 50 PP 40/17	40 Nm	17	240 W	1,04 A	-	745 21 40-000*

De Volta 50 PP motor verlaat de fabriek standaard ingesteld op de automatische eindstandmodus. Er is dus geen programmering vereist. De eindstanden worden automatisch in het geheugen opgeslagen tijdens de eerste 4 complete cycli van normaal gebruik van de motor. Indien de motor lange tijd niet gebruikt is, voer dan 2 complete cycli uit. Om de eerder ingestelde eindstanden te resetten, dien je gedurende 12 seconden tegelijkertijd het op- en neerbevel te geven. de motor reageert met 3 opeenvolgende op- en neerbewegingen.









* Op bestelling leverbaar, levertijd i.o.
= Artikel wordt uitverkocht. Speciale bestelling eventueel mogelijk.

ASA Volta 50 PS



Rolluik

Naar keuze te gebruiken met anti-optil accessoires (zie blz. 68)

-  Voedingsspanning en frequentie 230 V~ / 50 Hz.
-  Beschermingsklasse IP 44 (spatwaterdicht)
-  5 Jaar garantie
-  Eenvoudige installatie en afstelling via schakelaar
-  Voor producten zowel met als zonder mechanische aanslag
-  Kan parallel geschakeld worden
-  Met 2,5 meter 4-aderig wit VVF snoer
-  Motor is voorzien van obstakel detectie in op- en neer richting

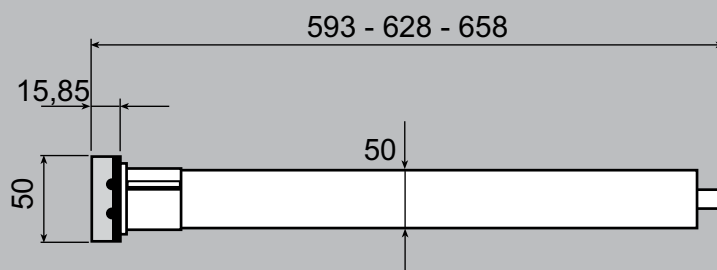

Technische gegevens Volta 50 PS

MOTORTYPE	KOPPEL	TOERENTAL	VERMOGEN	AMPÈRE	ARTIKELNUMMER	ARTIKELNUMMER
					AVZ/ZTB	REFLEX
Volta 50 PS 6/17	6 Nm	17	90 W	0,39 A	-	745 24 06-000 *
Volta 50 PS 10/17	10 Nm	17	120 W	0,52 A	-	745 24 10-000 *
Volta 50 PS 15/17	15 Nm	17	140 W	0,61 A	-	745 24 15-000 *
Volta 50 PS 20/17	20 Nm	17	160 W	0,70 A	-	745 24 20-000 *
Volta 50 PS 30/17	30 Nm	17	240 W	1,04 A	-	745 24 30-000 *
Volta 50 PS 40/17	40 Nm	17	240 W	1,04 A	-	745 24 40-000 *

De Volta 50 PS motor verlaat de fabriek standaard ingesteld op de automatische eindstandmodus. Er is dus geen programmering vereist. De eindstanden worden automatisch in het geheugen opgeslagen tijdens de eerste 4 complete cycli van normaal gebruik van de motor. Indien de motor lange tijd niet gebruikt is, voer dan 2 complete cycli uit. Om de eerder ingestelde eindstanden te resetten, dien je gedurende 12 seconden tegelijkertijd het op- en neerbevel te geven. de motor reageert met 3 opeenvolgende op- en neerbewegingen. Eventueel kunnen de eindstanden met de hand worden geprogrammeerd via de schakelaar.

* Op bestelling leverbaar, levertijd i.o.
= Artikel wordt uitverkocht. Speciale bestelling eventueel mogelijk.



ASA Marconi 50 PS



Bij voorkeur gebruiken met anti-optil accessoires (zie blz. 68)

- ☞ Voedingsspanning en frequentie 230 V~ / 50 Hz.
- ☞ Beschermingsklasse IP 44 (spatwaterdicht)
- ☞ 5 Jaar garantie
- ☞ Eenvoudige installatie en afstelling
- ☞ Voor producten met of zonder mechanische aanslag
- ☞ Eindpositie en voorkeurspositie ook manueel instelbaar via handzender
- ☞ Met 2,5 meter 3-aderig wit VVF snoer
- ☞ Motor is voorzien van obstakel detectie in op- en neerrichting

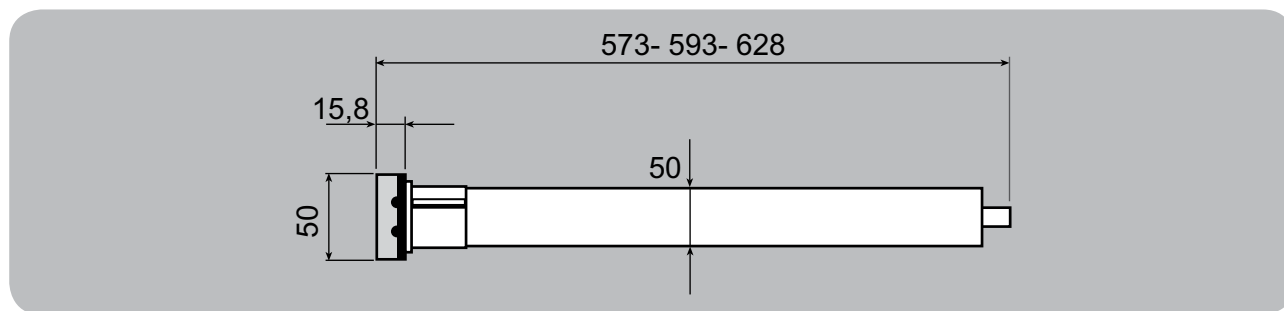
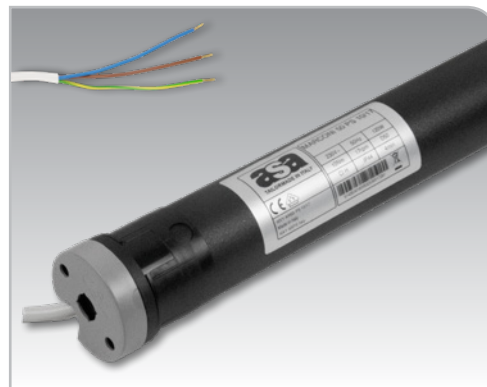

Technische gegevens Marconi 50 PS

MOTORTYPE	KOPPEL	TOERENTAL	VERMOGEN	AMPÈRE	ARTIKELNUMMER	
					AVZ/ZTB	REFLEX
Marconi 50 PS 6/17	6 Nm	17	90 W	0,39 A	-	745 25 06-000*
Marconi 50 PS 10/17	10 Nm	17	120 W	0,52 A	-	745 25 10-000
Marconi 50 PS 15/17	15 Nm	17	140 W	0,61 A	-	745 25 15-000*
Marconi 50 PS 20/17	20 Nm	17	160 W	0,70 A	-	745 25 20-000
Marconi 50 PS 30/17	30 Nm	17	240 W	1,04 A	-	745 25 30-000*
Marconi 50 PS 40/17	40 Nm	17	240 W	1,04 A	-	745 25 40-000*
Marconi 50 PS 50/12	50 Nm	12	240 W	1,04 A	-	745 25 50-000*

De Marconi 50 PS motor verlaat de fabriek standaard ingesteld op de automatische eindstandmodus. Er is dus geen programmering vereist. De eindstanden worden automatisch in het geheugen opgeslagen tijdens de eerste 4 complete cycli van normaal gebruik van de motor. Indien de motor lange tijd niet gebruikt is, voer dan 2 complete cycli uit.

* Op bestelling leverbaar, levertijd i.o.
= Artikel wordt uitverkocht. Speciale bestelling eventueel mogelijk.

ASA Marconi 40 ST

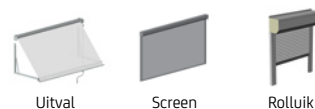

- Voedingsspanning en frequentie 230 V~ / 50 Hz.
- Beschermingsklasse IP 44 (spatwaterdicht)
- 5 Jaar garantie
- Eenvoudige installatie en afstelling
- Draadloos te bedienen en af te stellen
- Met 2,5 meter 3-aderig wit VVF snoer

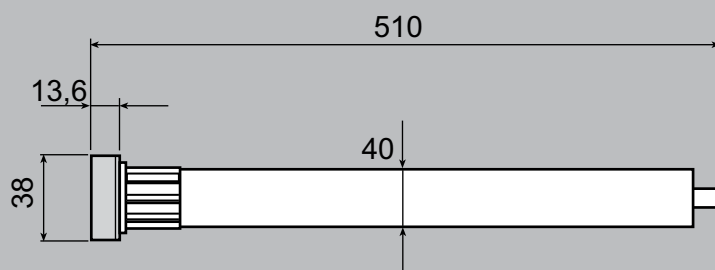
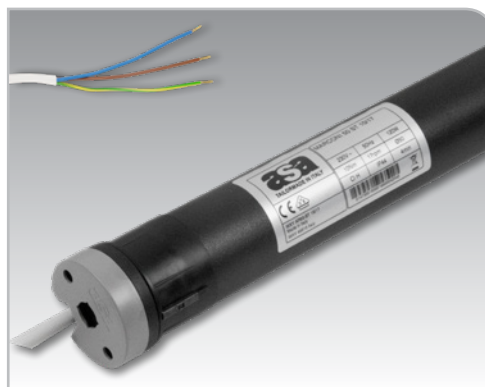

Technische gegevens Marconi 40 ST

MOTORTYPE	KOPPEL	TOERENTAL	VERMOGEN	AMPÈRE	ARTIKELNUMMER	ARTIKELNUMMER
					AVZ/ZTB	REFLEX
Marconi 40 ST 13/10	13 Nm	10	110 W	0,48 A	4001 221-000*	745 28 13-000

* Op bestelling leverbaar, levertijd i.o.
= Artikel wordt uitverkocht. Speciale bestelling eventueel mogelijk.



ASA motoren en toebehoren

ASA Marconi 50 ST

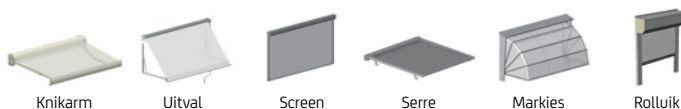

- Voedingsspanning en frequentie 230 V~ / 50 Hz.
- Beschermingsklasse IP 44 (spatwaterdicht)
- 5 Jaar garantie
- Eenvoudige installatie en afstelling
- Draadloos te bedienen en af te stellen
- Met 5 meter 3-aderig wit VVF snoer

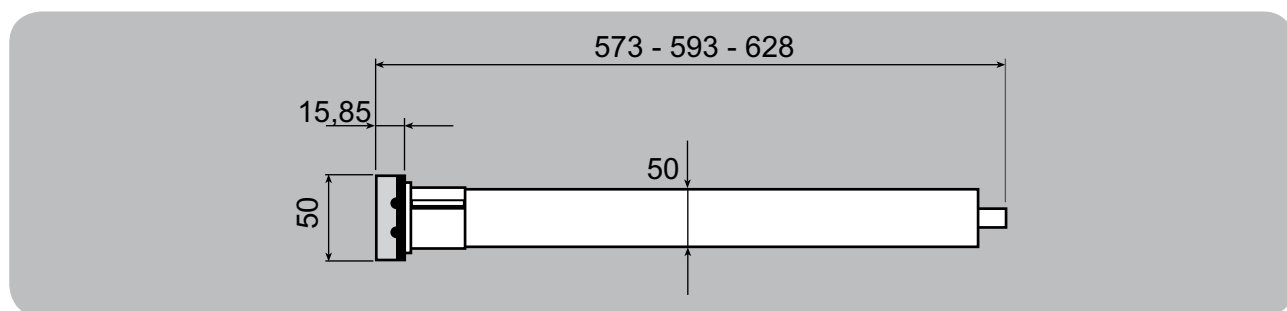
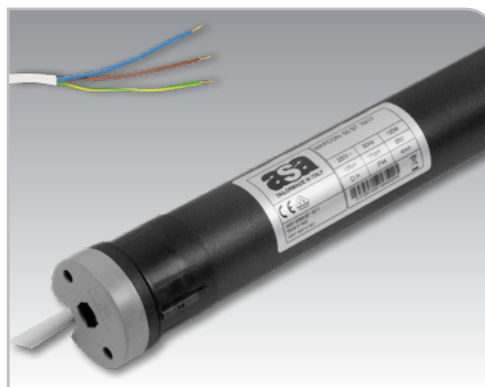

Technische gegevens Marconi 50 ST

MOTORTYPE	KOPPEL	TOERENTAL	VERMOGEN	AMPÈRE	ARTIKELNUMMER	ARTIKELNUMMER
					AVZ/ZTB	REFLEX
Marconi 50 ST 10/17	10 Nm	17	120 W	0,52 A	4001 212-000	745 19 10-000
Marconi 50 ST 15/17	15 Nm	17	140 W	0,61 A	4001 213-000	745 19 15-000
Marconi 50 ST 20/17	20 Nm	17	160 W	0,70 A	4001 214-000	745 19 20-000
Marconi 50 ST 30/17	30 Nm	17	240 W	1,04 A	4001 215-000*	745 19 30-000
Marconi 50 ST 40/17	40 Nm	17	240 W	1,04 A	4001 216-000	745 19 40-000
Marconi 50 ST 50/12	50 Nm	12	240 W	1,04 A	4001 217-000	745 19 50-000

* Op bestelling leverbaar, levertijd i.o.
= Artikel wordt uitverkocht. Speciale bestelling eventueel mogelijk.

ASA Marconi 50 K7

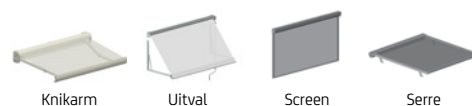

- ☞ Voedingsspanning en frequentie 230 V~ / 50 Hz.
- ☞ Beschermingsklasse IP 44 (spatwaterdicht)
- ☞ 5 Jaar garantie
- ☞ Eenvoudige installatie en afstelling
- ☞ Draadloos te bedienen en af te stellen
- ☞ Voor producten met mechanische aanslag
- ☞ Met 5 meter 3-aderig wit VVF snoer

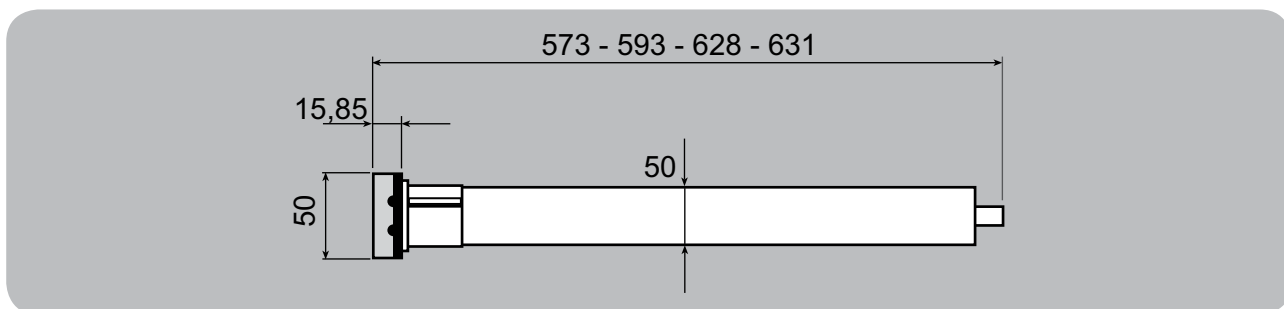
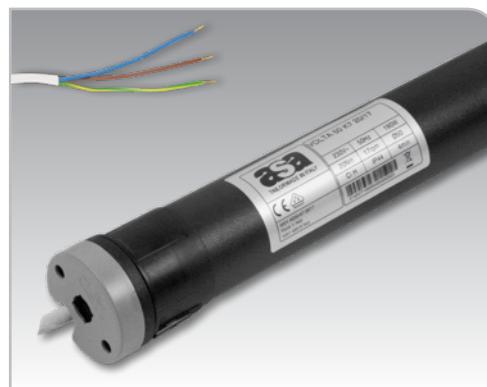

Technische gegevens Marconi 50 K7









MOTORTYPE	KOPPEL	TOERENTAL	VERMOGEN	AMPÈRE	ARTIKELNUMMER	ARTIKELNUMMER
					AVZ/ZTB	REFLEX
Marconi 50 K7 20/17	20 Nm	17	160 W	0,70 A	4001 225-000*	-
Marconi 50 K7 40/17	40 Nm	17	240 W	1,04 A	4001 227-000	745 29 40-000
Marconi 50 K7 50/12	50 Nm	12	240 W	1,04 A	4001 231-000	745 29 50-000

* Op bestelling leverbaar, levertijd i.o.
= Artikel wordt uitverkocht. Speciale bestelling eventueel mogelijk.



Marconi ST

Draadloze bediening / radiografisch voor ST, K7 en PS motoren

	Omschrijving	AVZ/ZTB	REFLEX
	<p>Handzender Elegance-1 wit 1-kanaals 12V / 433.42 MHz</p> <p>Handzender Elegance-4 wit 4-kanaals 12V / 433.42 MHz</p> <p>Handzender Elegance-SV wit 1-kanaals 12V / 433.42 MHz Afstandbediening voor zonwind automaat SV-er</p>	<p>4001 118-000</p> <p>4001 128-000</p> <p>4001 138-000</p>	<p>741 07 71-000</p> <p>741 07 74-000</p> <p>741 07 80-000</p>
	<p>Wandzender Elegance-p1 wit 1-kanaals 12V / 433.42 MHz</p>	4001 148-000	741 07 90-000
	<p>Multi-timer wit</p> <p>Multi-timer zwart</p> <ul style="list-style-type: none"> • 6-kanaals 12V / 433.42 MHz • De schakeltijden kunnen voor iedere dag van de week anders geprogrammeerd worden • Inschakelbare toevalsgenerator • Cosmic programma 's avonds • 6 bevelen per dag instelbaar (per bevel kunnen er meerdere kanalen aangestuurd worden) 	<p>4001 113-000</p> <p>4001 111-000</p>	<p>741 06 66-000</p> <p>741 06 62-000</p>
	<p>Handzender Elegance-16 wit 16-kanaals 12V / 433.42 MHz</p> <p>Handzender Elegance-16 zwart 16-kanaals 12V / 433.42 MHz</p>	<p>4001 158-000*</p> <p>4001 157-000*</p>	<p>741 06 67-000</p> <p>741 06 63-000</p>
	<p>Fellini Black 1 1-kanaals 12V / 433.42 MHz</p>	4001 127-000	741 07 81-000
	<p>Fellini Black 4 5-kanaals 12V / 433.42 MHz</p>	4001 129-000	741 07 84-000
	<p>Fellini SV 1 1-kanaals 12V / 433.42 MHz</p>	4001 151-000	741 07 85-000
	<p>Fellini wandzender SV Afstandbediening voor zon- en windautomaat</p>	4001 147-000	-

* Op bestelling leverbaar, levertijd i.o.

= Artikel wordt uitverkocht. Speciale bestelling eventueel mogelijk.

Marconi ST

Draadloze bediening / radiografisch voor ST, K7 en PS motoren

	Omschrijving	AVZ/ZTB	REFLEX
	Asa go 4k mini key remote 4-kanaals 12V / 433.42 NHZ Niet geschikt voor het inleren van de motor.	4001 126-000	745 01 08-000
	SV-er Zon- en windsensor voor Radio Control bestuurd ETR/ETR-A motoren en Go-er ontvanger / 433.42 MHz	4001 168-000	741 03 73-000
	GO-er externe ontvanger voor de Radio Control besturing van standaard motoren zoals de 433.42 MHz	4001 169-000*	741 07 00-000
	Tim-er tijd klok voor Radio Control motoren en Go- er ontvanger / 433.42 MHz 1-kanaals 12V	4001 170-000*	745 01 00-000
	Draadloze windsensor Wind-er / 433.42 MHz <ul style="list-style-type: none"> • Bewegingsensor, stuurt bij een bepaalde hoeveelheid windkracht het zonnescherm automatisch omhoog. • Wordt gemonteerd aan de voorlijst van het scherm. • Stroomvoorziening door 2x AAA batterij. • Eenvoudig te programmeren. • Afm.: 145 x 38 x 30 mm. 	4001 119-000	741 03 76-000
	Draadloze zonsensor Sun-er / 433.42 MHz <ul style="list-style-type: none"> • Stuurt aan de hand van de gemeten hoeveelheid zonlicht zonwering en/of rolluiken automatisch omlaag en omhoog. • Stroomvoorziening door geïntegreerde zonnecel. • Eenvoudig te programmeren met de Elegance SV afstandsbediening. • Instelbereik lichtmeting: 5 tot 55 klux. • Afm.: 100 x 100 x 49 mm. 	4001 117-000	741 06 68-000*
	ASA My Higgins Maakt het mogelijk rolluiken en zonwering in en om het huis aan te sturen waar dan ook ter wereld. Met een app te bedienen via alle Android of IOS apparaten. Via 1 of meerdere scenario's meerdere producten tegelijk bedienen	4001 234-000	741 07 02-000*
	ASA Mini Receiver <ul style="list-style-type: none"> • Werkt met bedrade motoren. (één motor per receiver) • Bedienbaar via schakelaar en afstandbediening. • Afm.: 41 x 45 x 19 mm. 	4001 235-000	741 07 01-000*

* Op bestelling leverbaar, levertijd i.o.

= Artikel wordt uitverkocht. Speciale bestelling eventueel mogelijk.



ASA motoren en toebehoren

voor rolluiken	Omschrijving	AVZ/ZTB	REFLEX
	Motorsteun voor serie 50 Motorsteun voor rolluiken. Hartafstand 34 x 84 mm. Grootste diameter: Ø 110 mm. (In combinatie met star interface ASA 4001 149 - 000)	-	744 50 00-000
	Motorsteun voor serie 50/60 motoren incl. borgclip (In combinatie met star interface ASA 4001 149 - 000)	4000 936-068	744 50 01-000
	Somfy/ASA meenemer motoren serie 40 in buis 8-kant 40 motoren serie 50 in buis 8-kant 50 motoren serie 50 in buis 8-kant 60 motoren serie 50/60 in buis 8-kant 70 motoren serie 60 in buis 8-kant 102	- - - - -	744 04 41-000 744 50 51-000 744 50 61-000 744 50 71-000 744 60 89-000
	Somfy/ASA adapter motoren serie 40 in buis 8-kant 40 motoren serie 50 in buis 8-kant 50 motoren serie 50 in buis 8-kant 60 motoren serie 50 in buis 8-kant 70 motoren serie 60 in buis 8-kant 70 motoren serie 60 in buis 8-kant 102	- - - - - -	744 04 40-000 744 50 52-000 744 50 60-000 744 50 70-000 744 60 70-000 744 60 88-000
	Somfy/ASA vrijloop (niet met Altus motoren) motoren serie 50 in buis 8-kant 60 linksdraaiend max. 30 Nm rechtsdraaiend max. 30 Nm	- -	744 03 18-000 744 03 19-000

* Op bestelling leverbaar, levertijd i.o.

= Artikel wordt uitverkocht. Speciale bestelling eventueel mogelijk.

voor zonwering	Omschrijving	AVZ/ZTB	REFLEX
	Somfy/ASA meenemer voor LS40 motor voor elektrobuïs 50	4000 976-000	-
	Somfy/ASA meenemer voor serie 50 motor voor ronde buïs 47 x 50 mm zonder doeksleuf	4000 862-000	-
	Somfy/ASA meenemer motoren serie 50 in buïs 63	4000 861-000	744 50 64-000
	Somfy/ASA meenemer voor buïs 78 serie 50 - voor ronde en platte doeksleuf serie 60 - alleen voor platte doeksleuf serie 60 - alleen voor ronde doeksleuf	4000 909-000 4000 908-000	744 50 72-000 -
	Somfy/ASA adapter voor Serie 40 - LS 40 motoren voor elektrobuïs 50 serie 50 - motoren voor buïs 63/65 serie 50 - voor ronde en platte doeksleuf buïs 78 serie LT 60 - alleen voor platte doeksleuf serie LT 60 - alleen voor ronde doeksleuf	4000 978-000 4001 120-000 4001 140-000 4000 926-000 4000 890-000	- 744 50 63-000 744 50 78-000 - -
	Somfy/ASA adapter voor motorserie 60 voor buïs 85	4000 952-000	744 50 93-000*
	Somfy/ASA meeneemer voor motorserie 60 voor buïs 85	4000 951-000	744 60 83-000*
	Somfy/ASA verloopring voor motorserie 50 voor buïs 85 in combinatie met adapter 4000 952-000	4000 953-000	-

* Op bestelling leverbaar, levertijd i.o.

= Artikel wordt uitverkocht. Speciale bestelling eventueel mogelijk.



ASA motoren en toebehoren

ASA Motorsteunen, adapters en meenemers t.b.v. zonwering en rolluiken

	Omschrijving	AVZ/ZTB	REFLEX
	Motorsteun serie 50	-	745 15 01-000
	Motorsteun zwaar, voor motoren serie 50	-	745 15 05-000
	Motornok incl. beugel voor motoren serie 50 met ronde nok	4001 116-000*	745 17 03-000
	serie 60 met vierkante nok	4001 123-000*	745 15 07-000
	Star interface ASA Per 5 stuks incl. schroeven Niet te gebruiken bij Solidscreens	4001 139-000	745 05 64-000*
	Metaalschroef M6x16 per 100 stuks	4000 154-000	746 00 37-000
	Motorsteun kliksysteem ASA motoren serie 40 (10/13 Nm) ASA motoren serie 50 (10/30 Nm) Alleen voor kapsteun met pen	5710 354-000 5710 358-000	745 04 01-000 745 05 01-000

* Op bestelling leverbaar, levertijd i.o.
= Artikel wordt uitverkocht. Speciale bestelling eventueel mogelijk.

ASA Motorsteunen, adapters en meenemers t.b.v. zonwering en rolluiken

	Omschrijving	AVZ/ZTB	REFLEX
	Alu. motorblokje met asgat vierkant 10 mm, voor motoren serie 40 en 50 (bestemd voor alu. lagerblokken) per 10 verpakt - onbewerkt.	4000 878-068	-
	Alu. motorblokje schuin met asgat vierkant 10 mm, voor motoren serie 40 en 50 (bestemd voor alu. lagerblokken) per 10 verpakt - onbewerkt.	4000 892-068	-
	Motorbeugel met asgat vierkant 10 mm voor motoren serie 40 en 50 per 10 verpakt.	4000 979-000	745 15 03-000
	Motornok vierkant 10 mm voor ASA motoren (te gebruiken in combinatie met motorblokje of motorbeugel met vierkant gat 10 mm) voor motoren serie 40 voor motoren serie 50	4001 149-000	745 14 06-000 745 50 03-000
	Motorsteun met asgat vierkant 10 mm, voor motoren serie 50 (geschikt voor knikarmschermen 3-buis).	4000 942-000	-
	Motorsteun met asgat 10 mm voor motoren serie 40	-	745 14 06-000
	Motorsteun met asgat 10 mm voor motoren serie 50	-	745 15 04-000

* Op bestelling leverbaar, levertijd i.o.

= Artikel wordt uitverkocht. Speciale bestelling eventueel mogelijk.



ASA motoren en toebehoren

ASA accessoires Davincimotoren

	Omschrijving	AVZ/ZTB	REFLEX
	Motorsteun zwaar, voor motoren serie 50 met ronde nok serie 60 met vierkante nok	- -	745 15 15-000 745 15 11-000
	Motorroog recht VK6, 185 mm	-	745 10 00-000
	Motorroog 45° VK6	-	745 45 32-000
	Motorroog 90° VK6	-	734 09 40-000
	Draaistang met haak wit 150 cm oog	-	734 15 16-000
	Buis 8kant-40 Anti-optilveer 1-delig OctoEasy hartafstand 60 Anti-optilveer 2-delig OctoEasy hartafstand 60 Anti-optilveer 1-delig OctoEasy hartafstand 75 Anti-optilveer 2-delig OctoEasy hartafstand 75 Buis 8-kant-50/60 Anti-optilveer 1-delig OctoEasy hartafstand 60 Anti-optilveer 2-delig OctoEasy hartafstand 60 Anti-optilveer 1-delig OctoEasy hartafstand 75 Anti-optilveer 2-delig OctoEasy hartafstand 75	- - - - - - - -	744 04 15-000 744 04 16-000 744 04 17-000 744 04 18-000 744 04 11-000 744 04 12-000 744 04 13-000 744 04 14-000
	Anti-optilveren met 1 tussenschakel Anti-optilveren met 2 tussenschakels Anti-optilveren met 3 tussenschakels Verbindingsstuk mini > XL	- - - -	726 17 31-000 726 17 32-000 726 17 33-000 726 17 35-000*

Bovenstaande anti-optilveren worden sterk aanbevolen voor een correcte en optimale werking bij de Ilmo, Oximo en Volta PP motoren. Zij zorgen voor de starre, noodzakelijke verbinding tussen de oprolbuis en het pantser voor de juiste werking van de functies van bovengenoemde motoren.

* Op bestelling leverbaar, levertijd i.o.

= Artikel wordt uitverkocht. Speciale bestelling eventueel mogelijk.